



***KX-NS300***

*Growing Your Business. Unified Communication.*



## 3. NETWORKING SOLUTION



**KX-NS300**

# MỤC ĐÍCH SỬ DỤNG IP NETWORKING PANASONIC

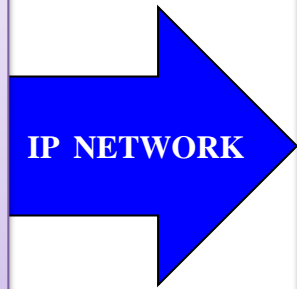
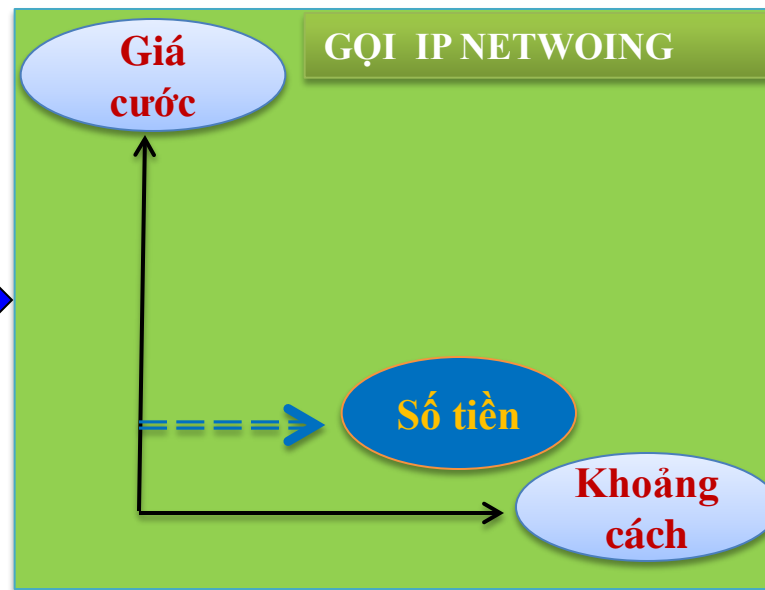
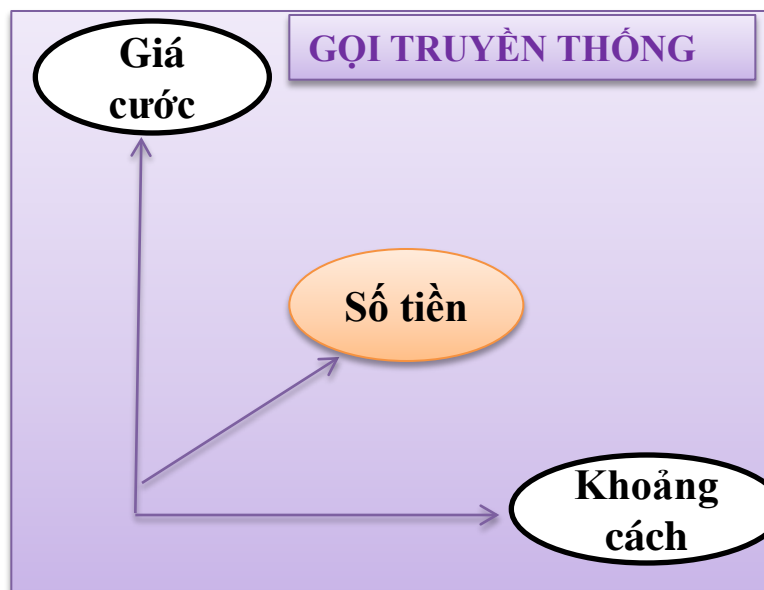

Gọi càng nhiều thì phải trả cước phí càng nhiều.  
 Gọi càng xa thì phải trả cước phí càng nhiều.

Không phát sinh cước phí .  
 Tận dụng cơ sở hạ tầng mạng có sẵn.

**Cắt giảm chi phí liên lạc giữa các chi nhánh với nhau**





# KX-NS300

## TÍNH NĂNG ƯU VIỆT CỦA IP NETWORKING PANASONIC

### Tính năng gọi trực tiếp máy nhánh

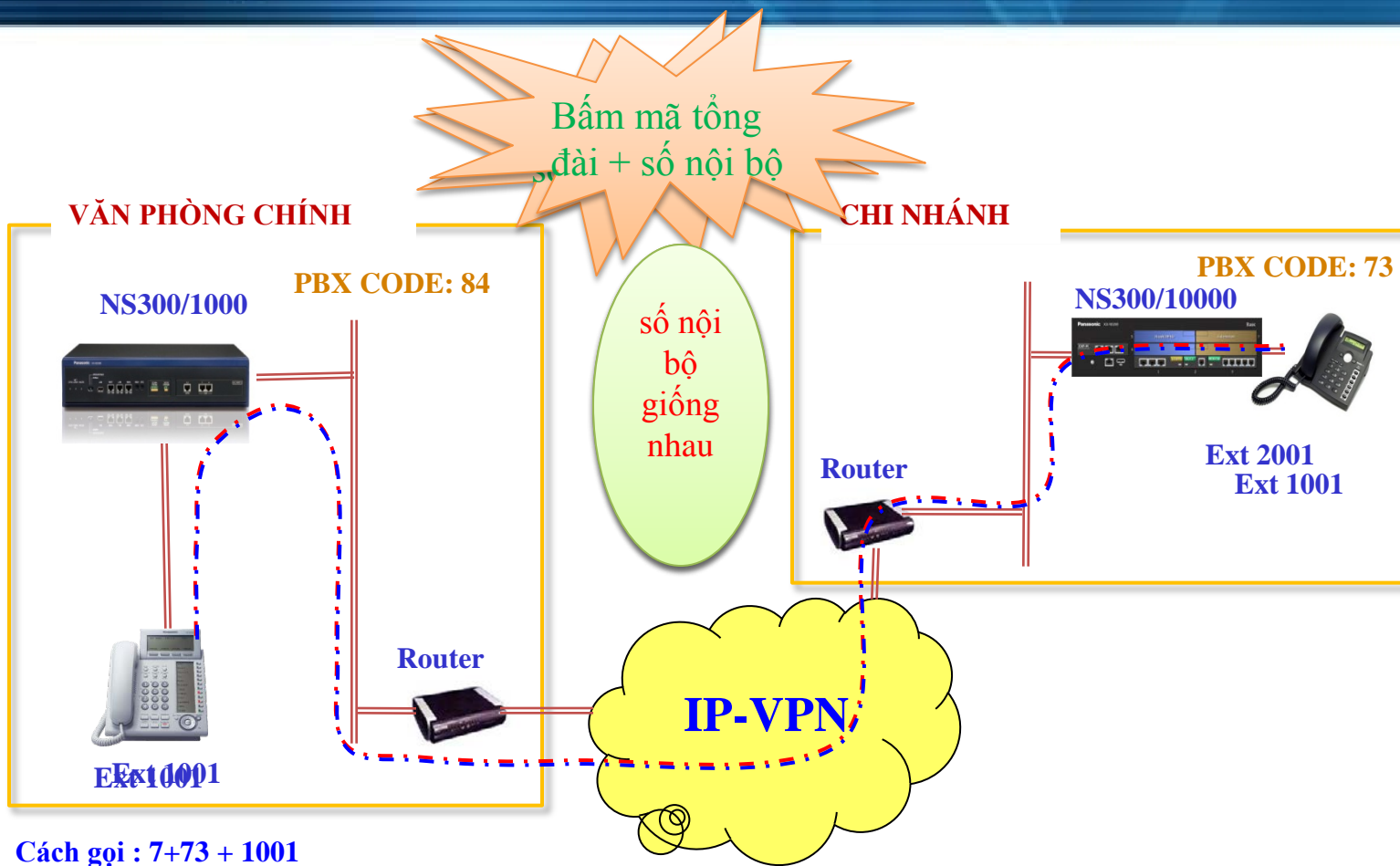

Thực hiện cuộc gọi đơn giản giữa các chi nhánh





# KX-NS300

## TÍNH NĂNG ƯU VIỆT CỦA IP NETWORKING PANASONIC

Tính năng dùng chung DISA, lễ tân, trung kế



CELLPHONE

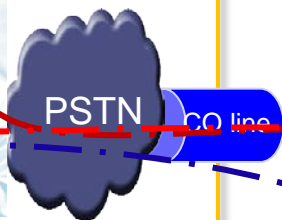

### VĂN PHÒNG CHÍNH

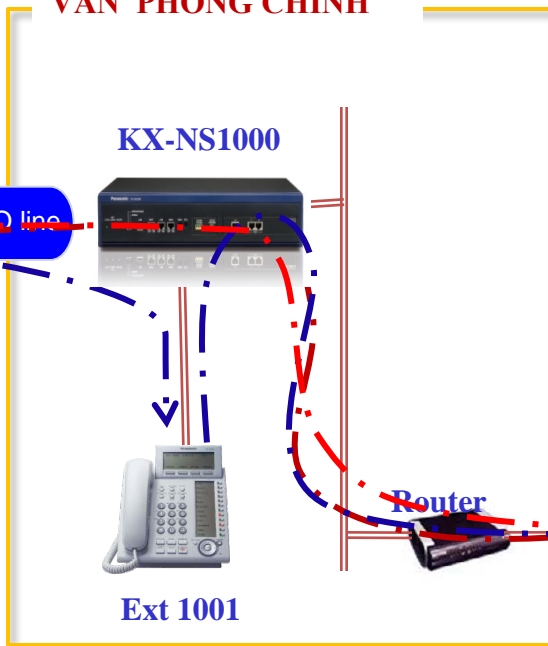

### CHI NHÁNH

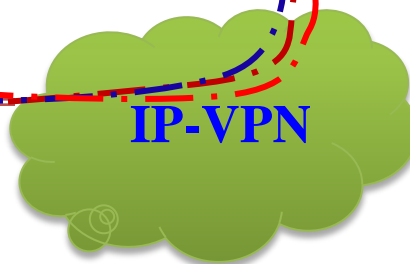
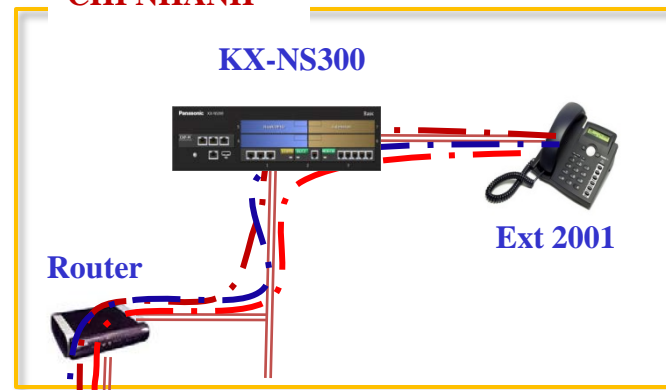

Sử dụng trung kế chung để tiết kiệm chi phí liên lạc

Máy nhánh tổng đài chi nhánh giống như máy nhánh tổng đài chính





# KX-NS300

## KẾT NỐI TỔNG ĐÀI KHÁC THÔNG QUA IP NETWORKING

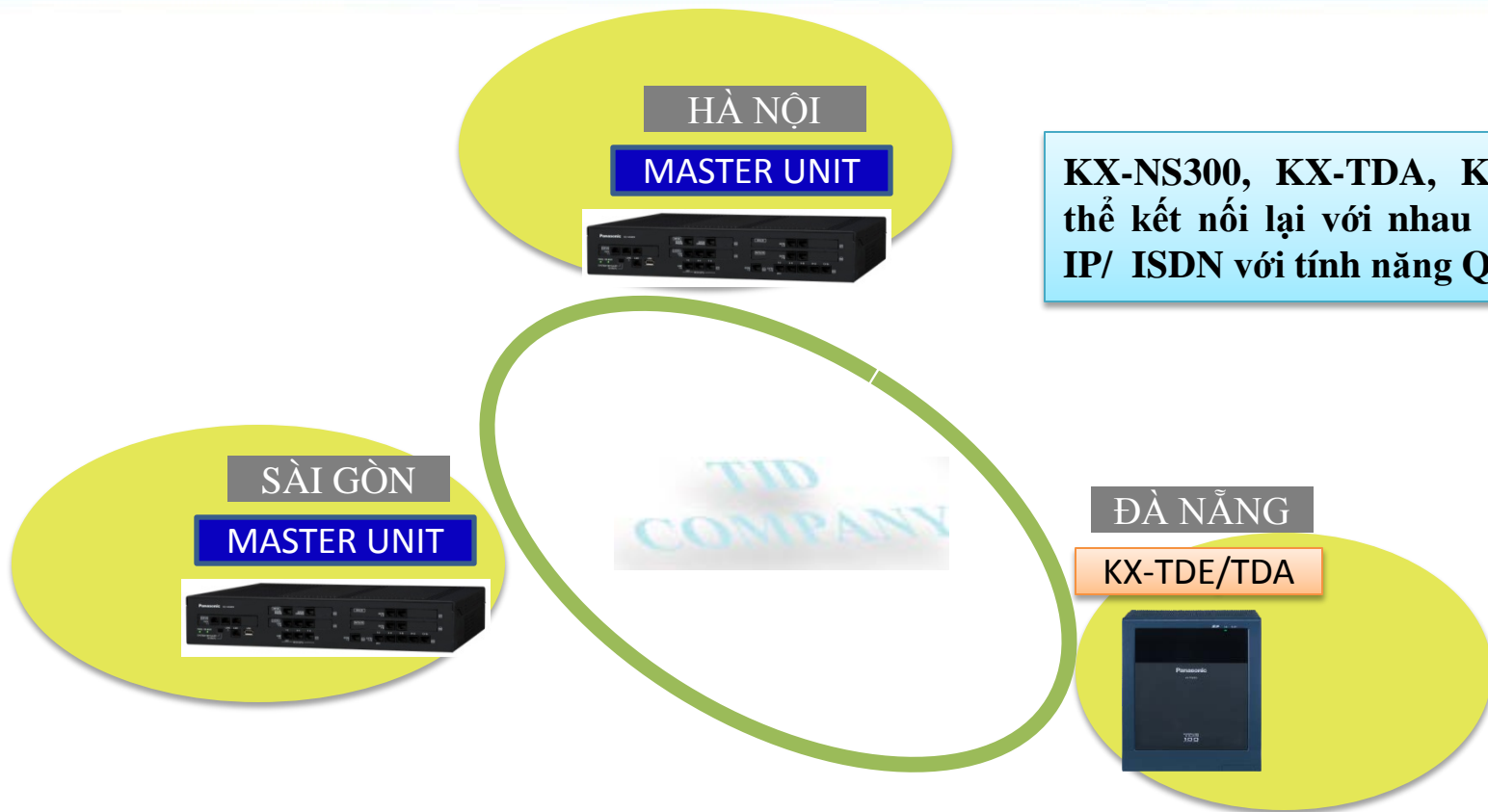

**KX-NS300, KX-TDA, KXTDE có thể kết nối lại với nhau qua mạng IP/ ISDN với tính năng QSIG**

**Nhiều tổng đài có thể kết nối với nhau, tuy nhiên việc quản lý máy nhánh phải thực hiện tại mỗi tổng đài riêng lẻ.**



# KX-NS300

## TÍNH NĂNG ƯU VIỆT IP NETWORKING PANASONIC

### Số lượng kênh IP trunking trong hệ thống

Số lượng tối đa		NS300
Trung kế		142
	IP trunking	16
	SIP trunking	16
	H.323 trunking	16

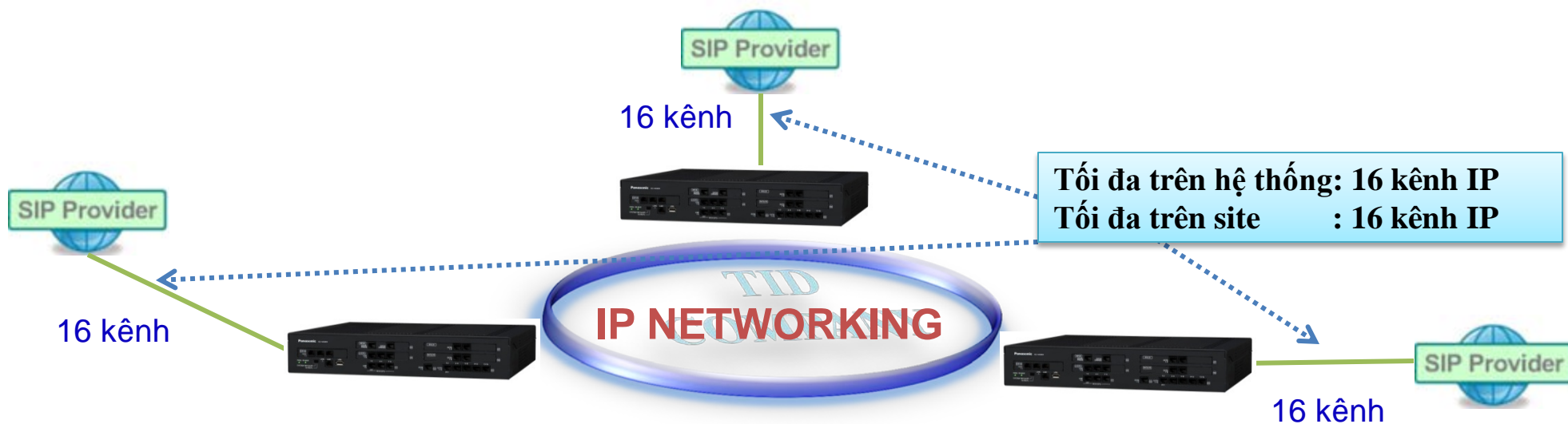

# Panasonic



# KX-NS300

## TỔNG QUAN KẾT NỐI ONE-LOOK NETWORK

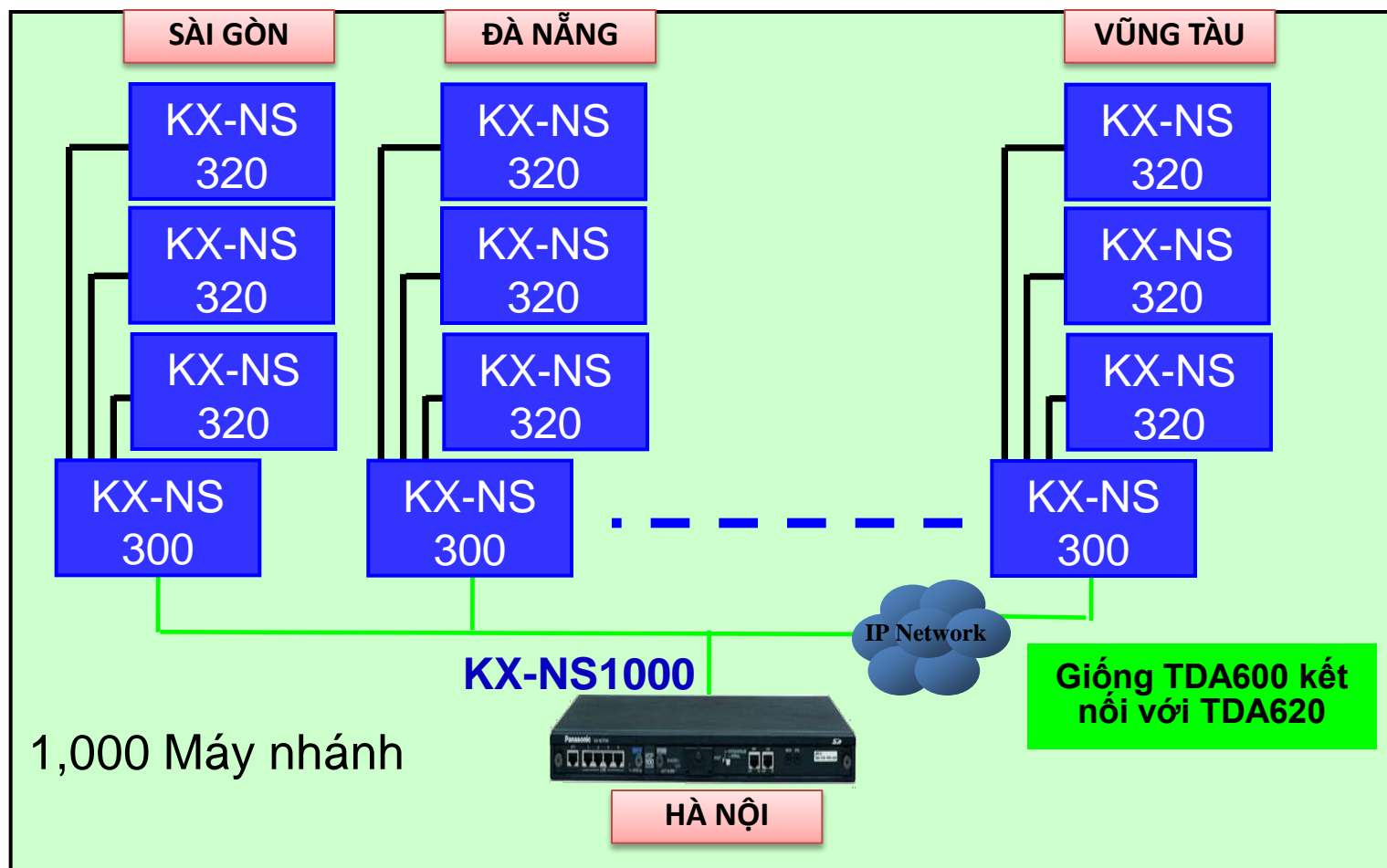

5. Hệ thống One-look có khả năng mở rộng lên đến 15 tổng đài SLAVE, với mô hình giống như kết nối khung phụ của tổng đài KX-TDE600





**KX-NS300**

# TÍNH NĂNG ƯU VIỆT CỦA ONE-LOOK NETWORK

## 1. Thiết lập hệ thống ONE-LOOK đơn giản:

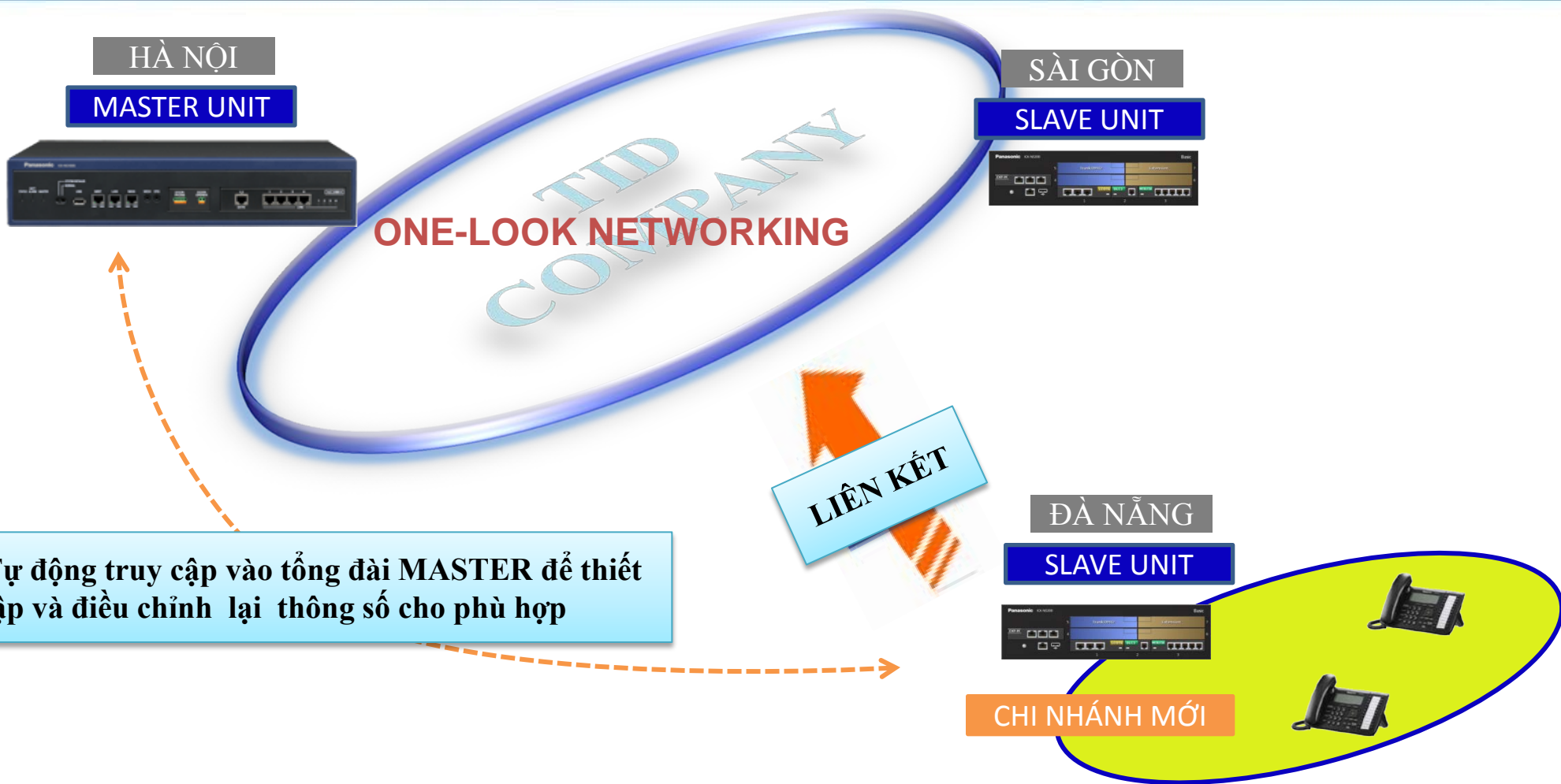

Phần thiết lập kết nối vào hệ thống đơn giản hơn nhiều so với kết nối việc kết nối tổng đài KX-TDE thông qua IP gateway







**KX-NS300**

# TÍNH NĂNG ƯU VIỆT CỦA ONE-LOOK NETWORK

## 2. Chi phí cuộc gọi đường dài của doanh nghiệp giảm

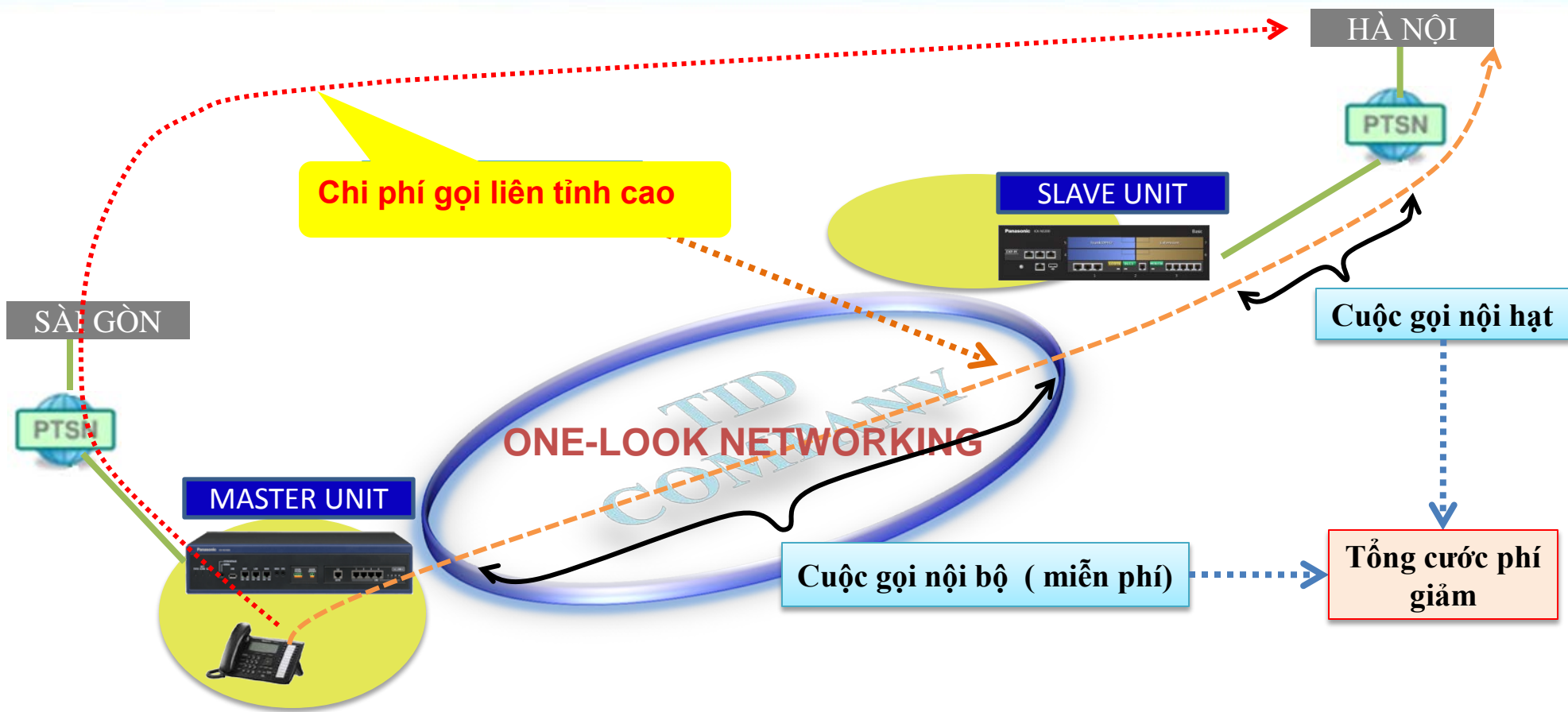

Máy nhánh sử dụng trung kế của tổng đài trong mạng ONE-LOOK NETWORK giúp giảm cước phí cuộc gọi đường dài, liên tỉnh hoặc quốc tế.





# KX-NS300

## TÍNH NĂNG ƯU VIỆT CỦA ONE-LOOK NETWORK 3. Quản lý tập trung tất cả các máy nhánh của hệ thống

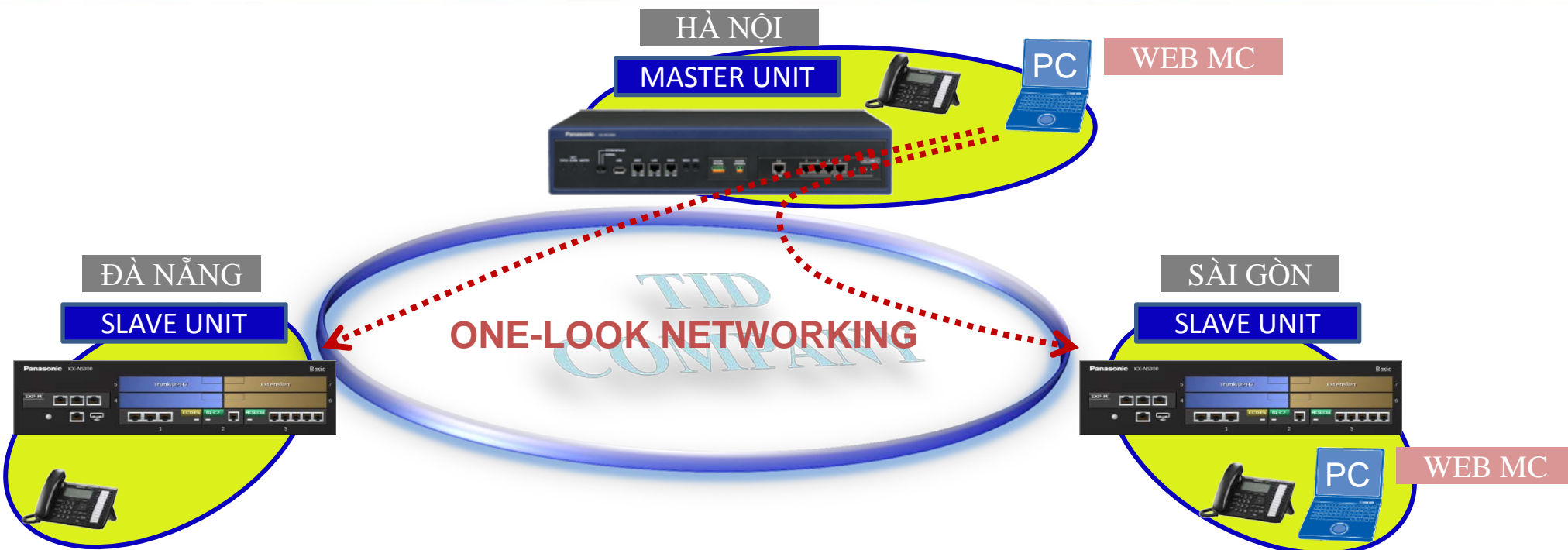

Có thể truy cập vào tổng đài của SLAVE, tuy nhiên, lúc này chỉ cài đặt được những thông số của tổng đài SLAVE

Sử dụng WEB Maintenance Console tại site MASTER để điều chỉnh thông số máy nhánh cho toàn bộ hệ thống

